

INF 1771 – Inteligência Artificial

Aula 18 – Redes Neurais

Edirlei Soares de Lima
<elima@inf.puc-rio.br>

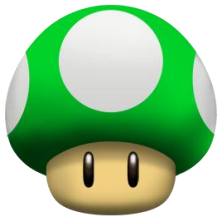

Formas de Aprendizado

💡 **Aprendizado Supervisionado**

- 💡 Árvores de decisão.
- 💡 K-Nearest Neighbor (KNN).
- 💡 Support Vector Machines (SVM).
- 💡 **Redes Neurais**

💡 Aprendizado Não Supervisionado

💡 Aprendizado Por Reforço

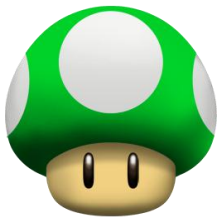

Introdução

- ❏ **Redes Neurais** podem ser consideradas um paradigma diferente de computação.
- ❏ Inspirado na **arquitetura paralela** do cérebro humano.
 - ❏ Elementos de processamento simples.
 - ❏ Grande grau de interconexões.
 - ❏ Interação adaptativa entre os elementos.

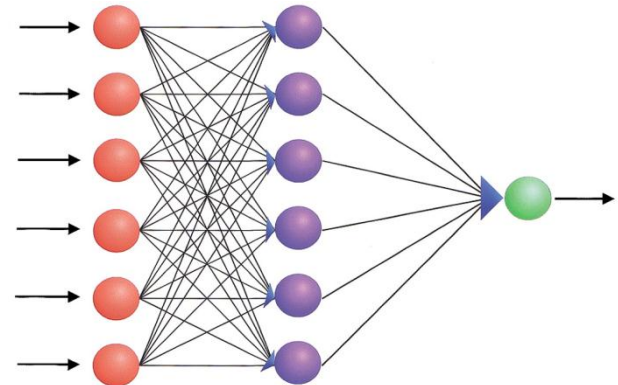

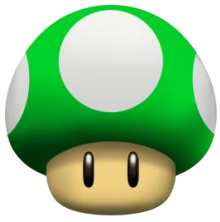

Introdução

- ❏ No cérebro, o **comportamento inteligente** é uma propriedade emergente de um grande número de **unidades simples** (ao contrário do que acontece com regras e algoritmos simbólicos).
- ❏ Neurônios ligam e desligam em alguns milissegundos, enquanto o hardware atual faz o mesmo em nano segundos.
 - ❏ Entretanto, o cérebro realiza tarefas cognitivas complexas (visão, reconhecimento de voz) em décimos de segundo.
- ❏ O cérebro deve estar utilizando um **paralelismo massivo**.



Introdução

- ❗ O **cérebro humano** tem sido extensamente estudado, mas ainda não somos capazes de **entender completamente** o seu funcionamento.
- ❗ O cérebro é **muito complexo**, até mesmo o comportamento de um simples **neurônio** é extremamente complexo.

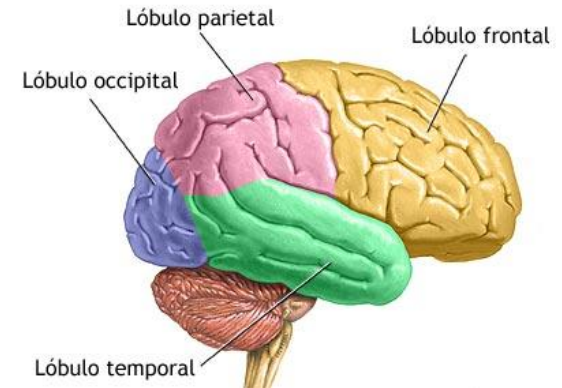

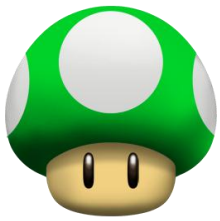

Neurônio

❏ Estrutura de um Neurônio:

- ❏ Corpo celular
- ❏ Dendritos
- ❏ Axônio
- ❏ Terminais sinápticos

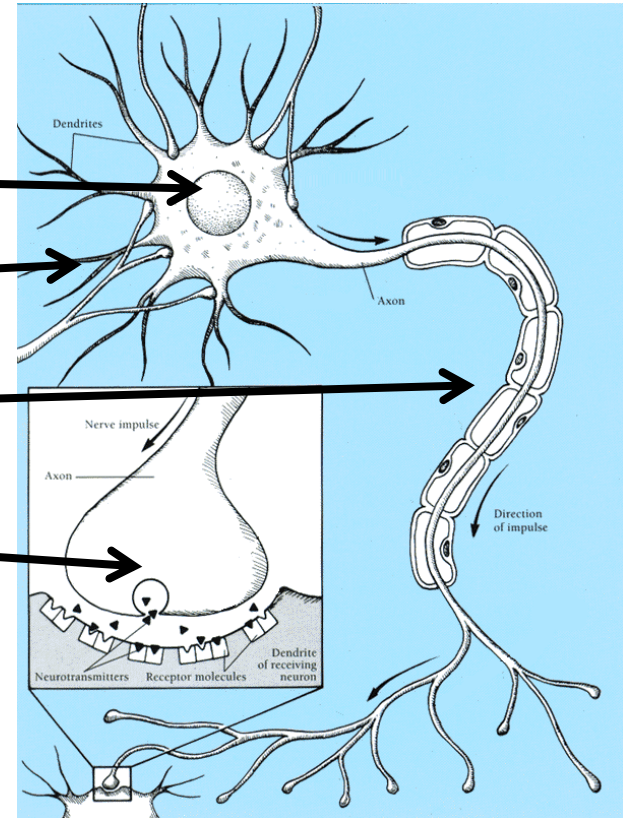

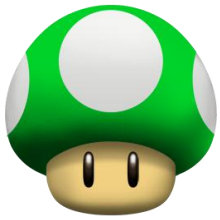

Funcionamento de um Neurônio

- ❏ Através dos **dentritos**, o neurônio recebe sinais de outros neurônios a ele conectados por meio das **sinapses**.
- ❏ Os sinais são acumulados no **corpo** do neurônio.
- ❏ Quando a soma dos sinais passa de um certo limiar ($\sim 50\text{mV}$) um sinal é propagado no **axônio**.
- ❏ As **sinapses** tem um peso que pode ser:
 - ❏ excitatório: incrementam a soma dos sinais.
 - ❏ inibidor: decrementam.

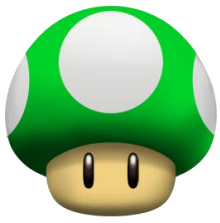

Introdução

📌 **Características do Cérebro Humano:**

- 📌 10^{11} neurônios.
- 📌 Cada neurônio tem em media 10^4 conexões.
- 📌 Milhares de operações por segundo.
- 📌 Neurônios morrem frequentemente e nunca são substituídos.
- 📌 Reconhecimento de faces em aproximadamente 0.1 segundos.

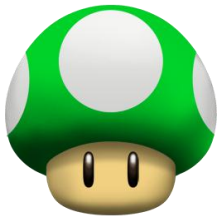

Introdução

- 💡 O **cérebro humano** é bom em:
 - 💡 Reconhecer padrões,
 - 💡 Associação,
 - 💡 Tolerar ruídos...

- 💡 O **computador** é bom em:
 - 💡 Cálculos,
 - 💡 Precisão,
 - 💡 Lógica.

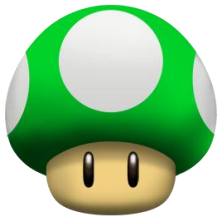

Introdução

- 💡 Formas mais básicas de **aprendizado** em Redes Neurais:
 - 💡 **Perceptron**: Algoritmo para aprendizagem de redes neurais simples (uma camada) desenvolvido nos anos 50.
 - 💡 **Backpropagation**: Algoritmo mais complexo para aprendizagem de redes neurais de múltiplas camadas desenvolvido nos anos 80.

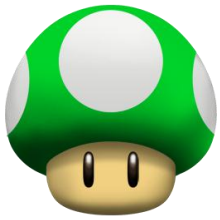

Aprendizagem de Perceptron

- ❏ Usa-se um conjunto de **exemplos de treinamento** que dão a saída desejada para uma unidade, dado um conjunto de entradas.
- ❏ O objetivo é **aprender pesos** sinápticos de tal forma que a unidade de saída produza a saída correta pra cada exemplo.
- ❏ O algoritmo faz atualizações iterativamente até chegar aos **pesos corretos**.

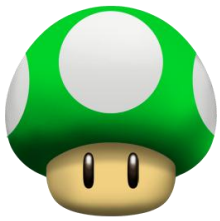

Perceptron

Unidade de Threshold Linear

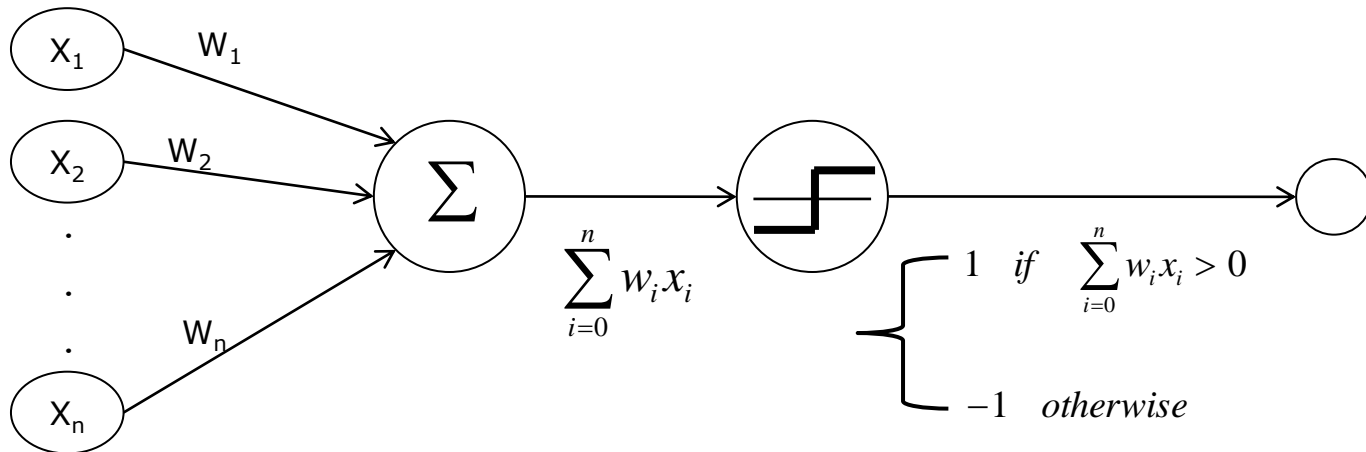



Rede de Perceptrons

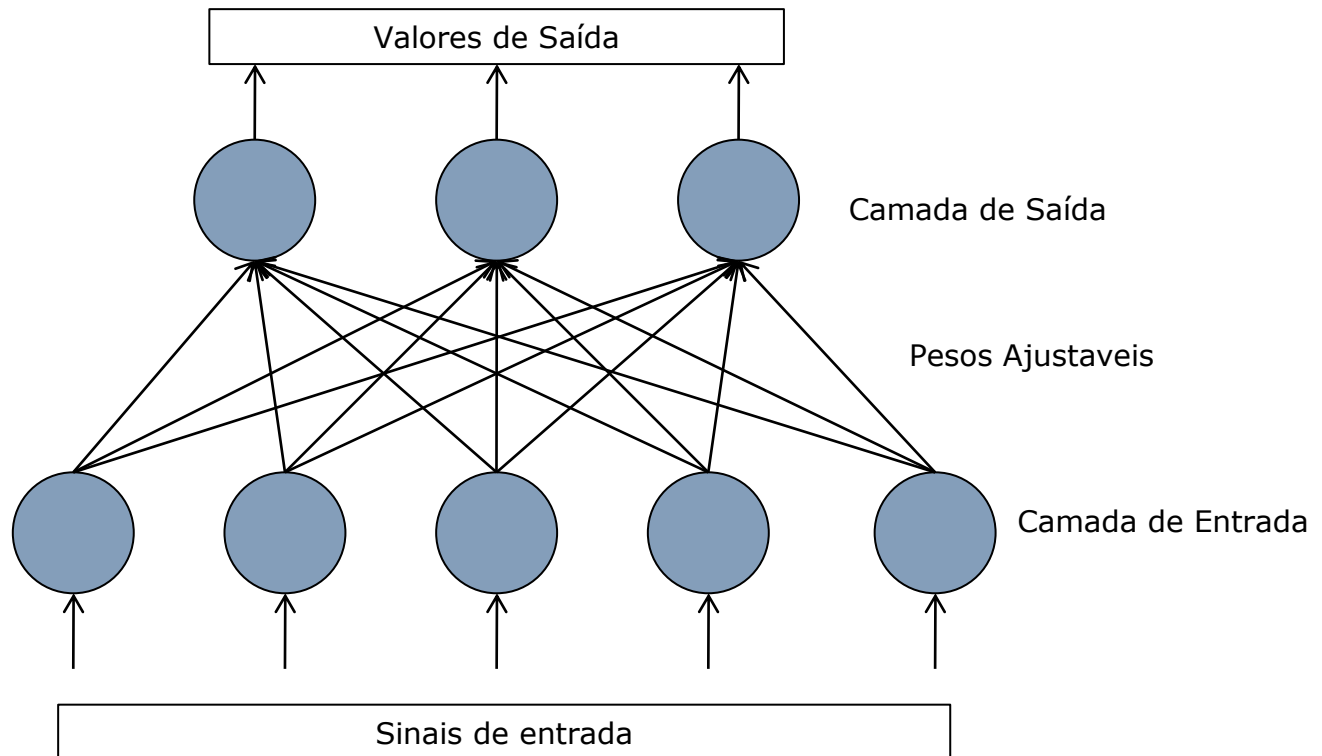

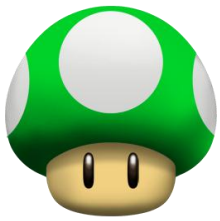

Aprendizado de Perceptrons

- Para que um perceptron possa **aprender uma função** deve-se mudar o valor dos pesos ajustáveis por um quantidade proporcional a **diferença entre a saída desejada e atual saída** do sistema.

$$w_i = w_i + \Delta w_i$$

$$\Delta w_i = \eta(t - o)x_i$$

Saída desejada:				t
x_1	x_2	...	x_n	o
x_1	x_2	...	x_n	t

- t = saída desejada.
- o = atual saída do perceptron.
- η = Learning rate.

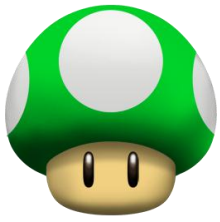

Aprendizado de Perceptrons

- Regra de aprendizado:

$$w_i = w_i + \Delta w_i$$

$$\Delta w_i = \eta(t - o)x_i$$

- Se a saída do perceptron não estiver correta ($t \neq o$):
 - Os pesos w_i são alterados de forma que a saída do perceptron para os novos pesos seja próxima de t .
- O algoritmo vai convergir para a correta classificação se:
 - O conjunto de treinamento é linearmente separável.
 - η é suficientemente pequeno.

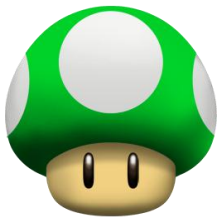

Treinando um Neurônio

Operador And

A	B	Saída
0	0	0
0	1	0
1	0	0
1	1	1

Threshold = 0.2
Learning Rate = 0.1

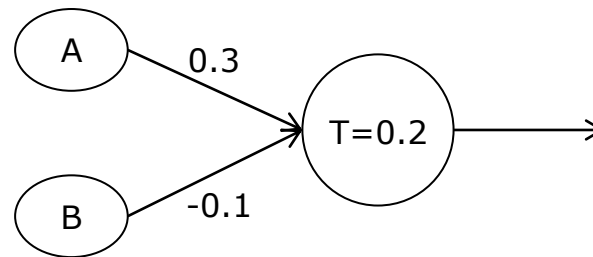

A	B	Somatório	Saída	Erro
0	0	$(0*0.3)+(0*-0.1) = 0$	0	0
0	1	$(0*0.3)+(1*-0.1) = -0.1$	0	0
1	0	$(1*0.3)+(0*-0.1) = 0.3$	1	-1
1	1	$(1*0.3)+(1*-0.1) = 0.2$	1	0

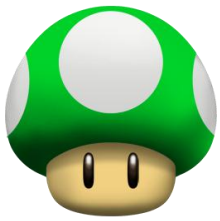

Treinando um Neurônio

Operador And

A	B	Saída
0	0	0
0	1	0
1	0	0
1	1	1

Threshold = 0.2
Learning Rate = 0.1

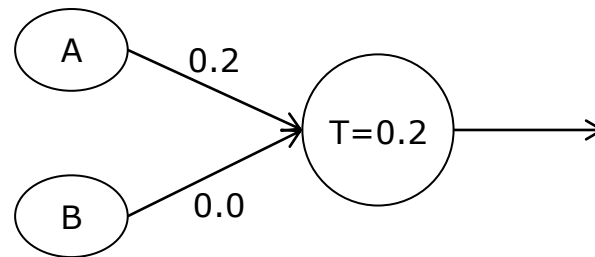

A	B	Somatório	Saída	Erro
0	0	$(0*0.2)+(0*0.0) = 0$	0	0
0	1	$(0*0.2)+(1*0.0) = 0$	0	0
1	0	$(1*0.2)+(0*0.0) = 0.2$	1	-1
1	1	$(1*0.2)+(1*0.0) = 0.2$	1	0



Treinando um Neurônio

Operador And

A	B	Saída
0	0	0
0	1	0
1	0	0
1	1	1

Threshold = 0.2
Learning Rate = 0.1

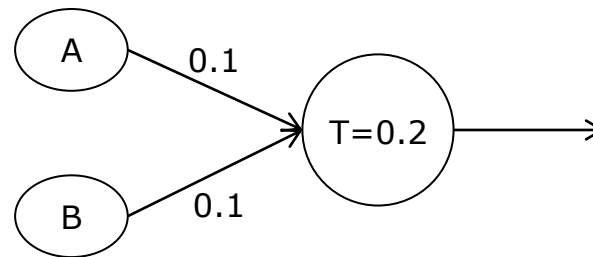

A	B	Somatório	Saída	Erro
0	0	$(0*0.1)+(0*0.1) = 0$	0	0
0	1	$(0*0.1)+(1*0.1) = 0.1$	0	0
1	0	$(1*0.1)+(0*0.1) = 0.1$	0	0
1	1	$(1*0.1)+(1*0.1) = 0.2$	1	0

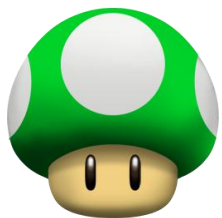

Limitações

- ❏ Um único Perceptron consegue resolver somente funções linearmente separáveis.
- ❏ Em funções não linearmente separáveis o perceptron não consegue gerar um hiperplano para separar os dados.

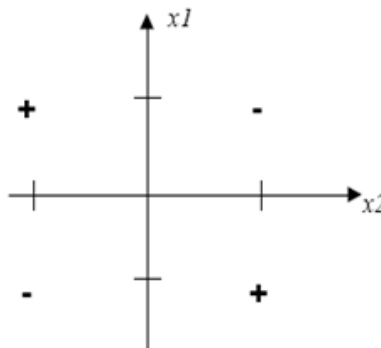
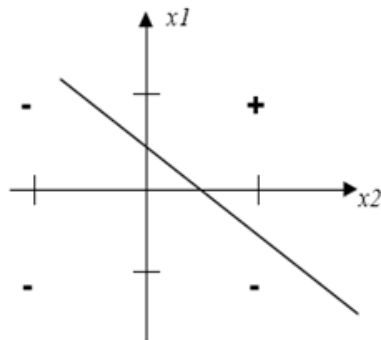

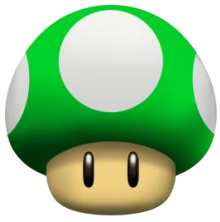

Redes Multicamadas

- ❏ Perceptrons expressam somente superfícies de decisão linear.
- ❏ Entretanto, é possível combinar vários perceptrons lineares para gerar superfícies de decisão mais complexas.
- ❏ Dessa forma podemos, por exemplo, gerar uma superfícies de classificação para o operador XOR.



Operador XOR

Operador XOR

A	B	Saída
0	0	0
0	1	1
1	0	1
1	1	0

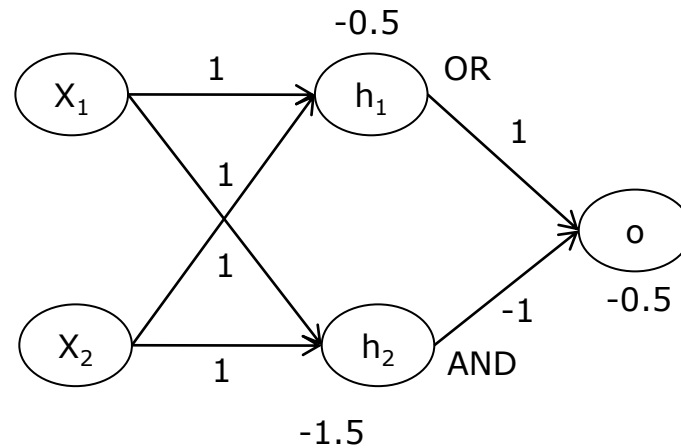
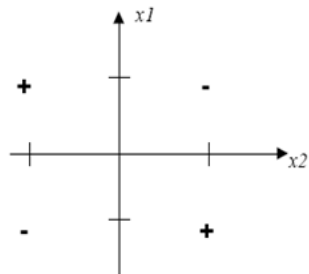

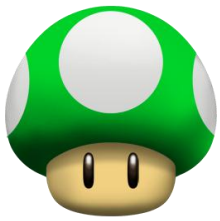

Redes Multicamadas

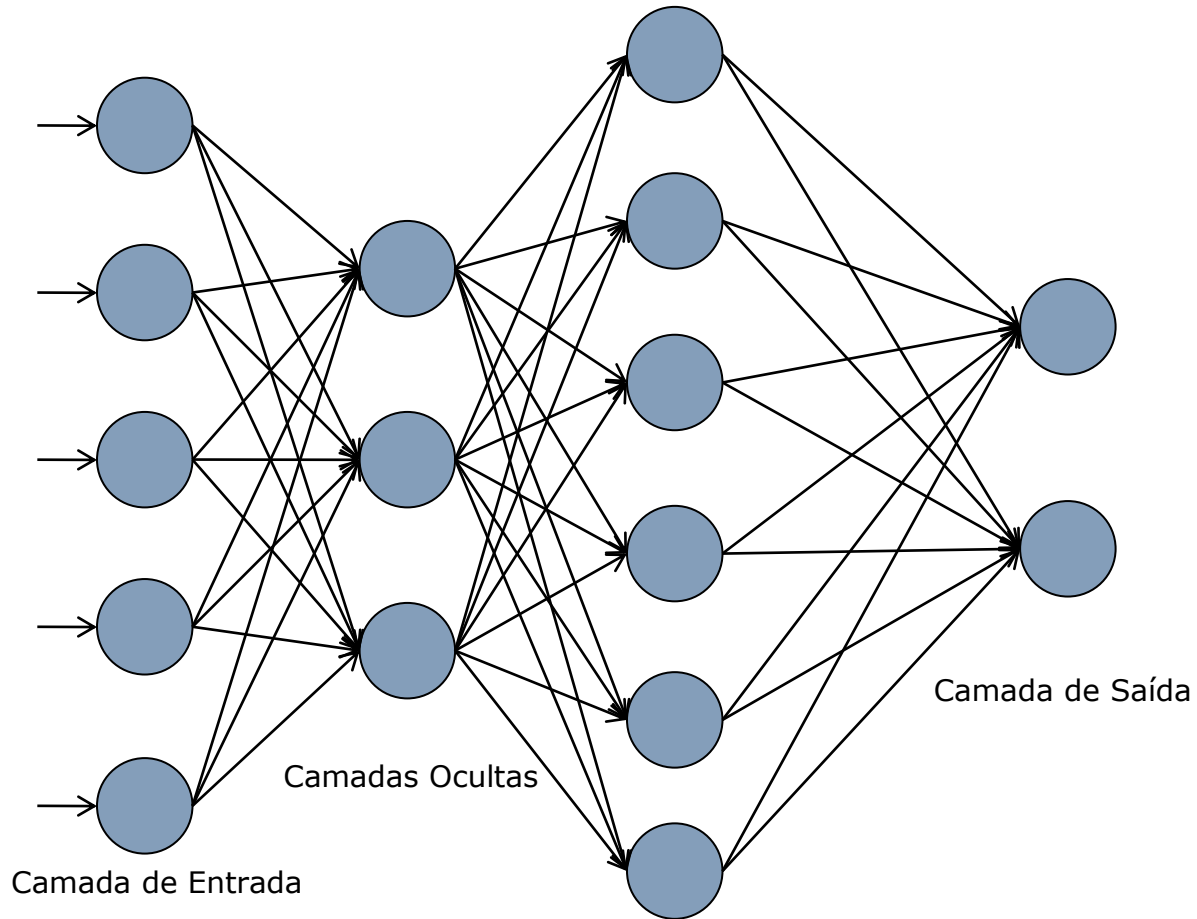

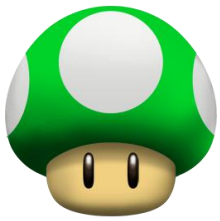

Redes Multicamadas

- Adicionar uma camada oculta a rede permite que a rede possa gerar uma função de convex hull.

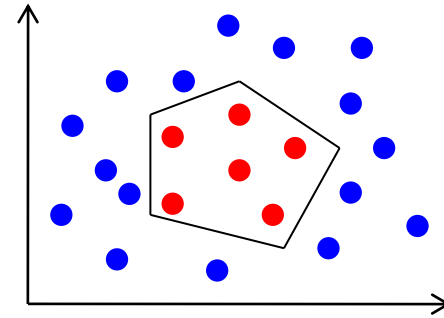

- Duas camadas ocultas permite a rede gerar um função com diferentes convex hulls.

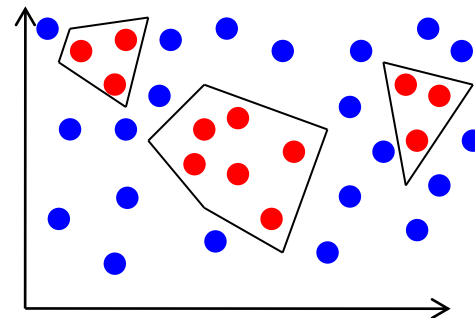

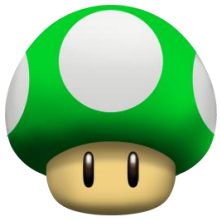

Redes Multicamadas

- ❏ **Unidades lineares** são capazes gerar **funções lineares**, dessa forma função de uma rede multicamada também será linear.
- ❏ Entretanto, existem muitas funções que **não podem ser modeladas por funções lineares**.
- ❏ Por esse motivo é necessário utilizar uma **outra função de ativação**.

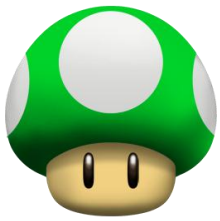

Redes Multicamadas

📌 Funções de ativação mais comuns:

📌 Sigmoidal:

$$y = f\left(h = w_0 \cdot 1 + \sum_{i=1}^n w_i \cdot x_i; p\right) = \frac{1}{1 + e^{-h/p}}$$

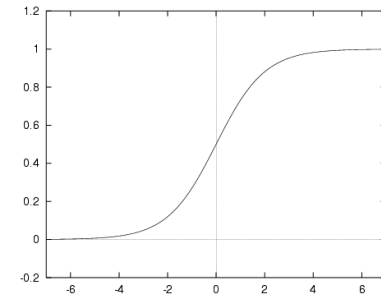

📌 Radial (Gaussian):

$$y = f\left(h = \sum_{i=1}^n (x_i \cdot w_i)^2; \sigma = w_0\right) = \frac{1}{2\pi\sigma} e^{-\frac{h^2}{2\sigma^2}}$$

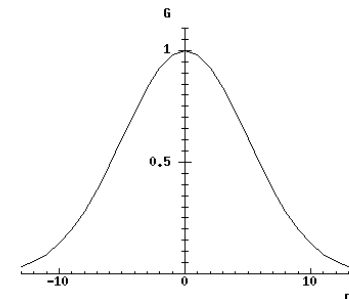



Redes Multicamadas

Unidade Sigmoid

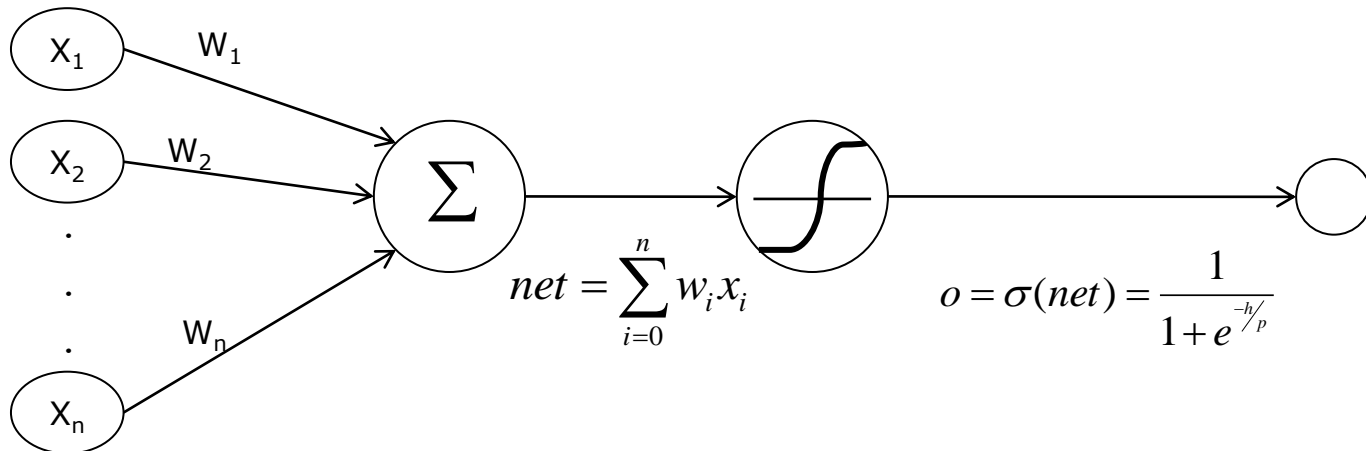

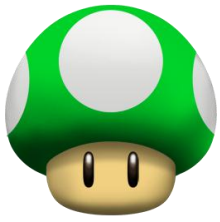

Função Sigmoidal

$$f_i(\text{net}_i(t)) = \frac{1}{1 + e^{-(\text{net}_i(t) - \alpha)/\tau}}$$

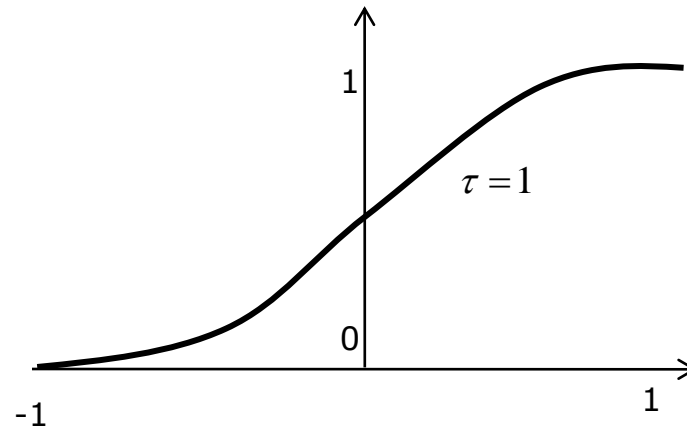

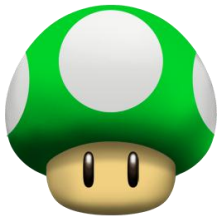

Função Sigmoidal

$$f_i(\text{net}_i(t)) = \frac{1}{1 + e^{-(\text{net}_i(t) - \alpha)/\tau}}$$

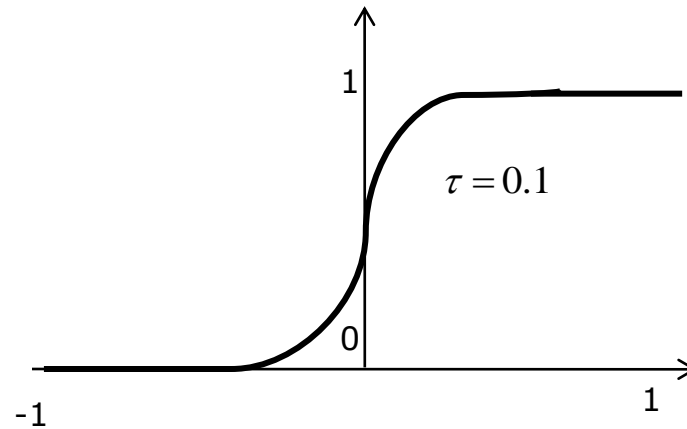

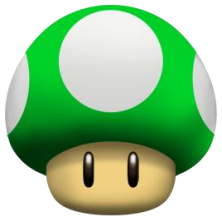

Backpropagation

- ❗ **Aprende os pesos para uma rede multicamadas**, dada uma rede com um número fixo de unidades e interconexões.
- ❗ O algoritmo backpropagation emprega a **descida do gradiente** para minimizar o erro quadrático entre a saída da rede e os valores alvos para estas saídas.

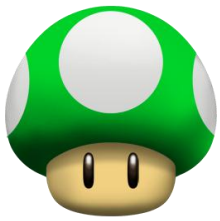

Descida do Gradiente

- ❏ A **descida do gradiente** busca determinar um vetor de pesos que minimiza o erro.
- ❏ Começando com um vetor inicial de **pesos arbitrário** e modificando-o repetidamente em pequenos passos.
- ❏ A cada passo, o vetor de pesos é alterado na direção que produz a **maior queda** ao longo da **superfície de erro**.

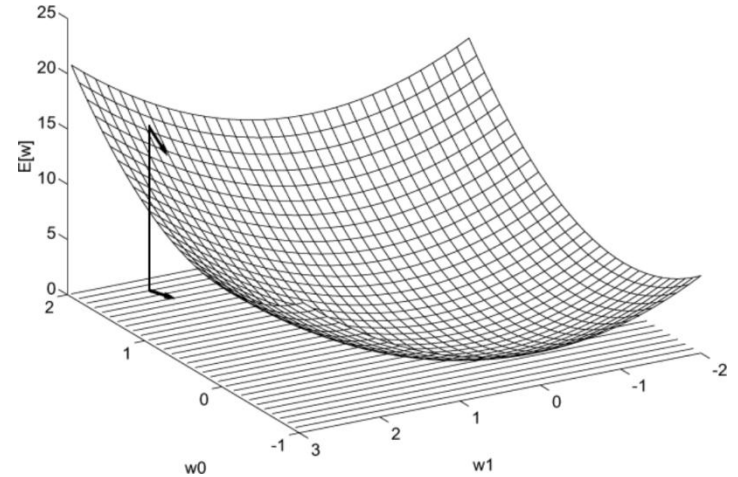

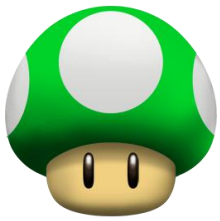

Backpropagation

- ❏ **Aprende os pesos para uma rede multicamadas**, dada uma rede com um número fixo de unidades e interconexões.
- ❏ O algoritmo backpropagation emprega a **descida do gradiente** para minimizar o erro quadrático entre a saída da rede e os valores alvos para estas saídas.

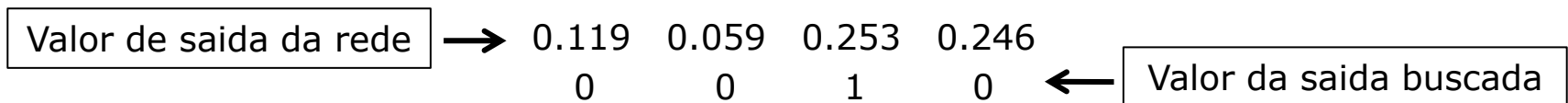

$$\text{Erro (E)} = (\text{Valor da saída buscada}) - (\text{Valor de saída da rede})$$

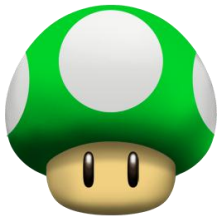

Backpropagation

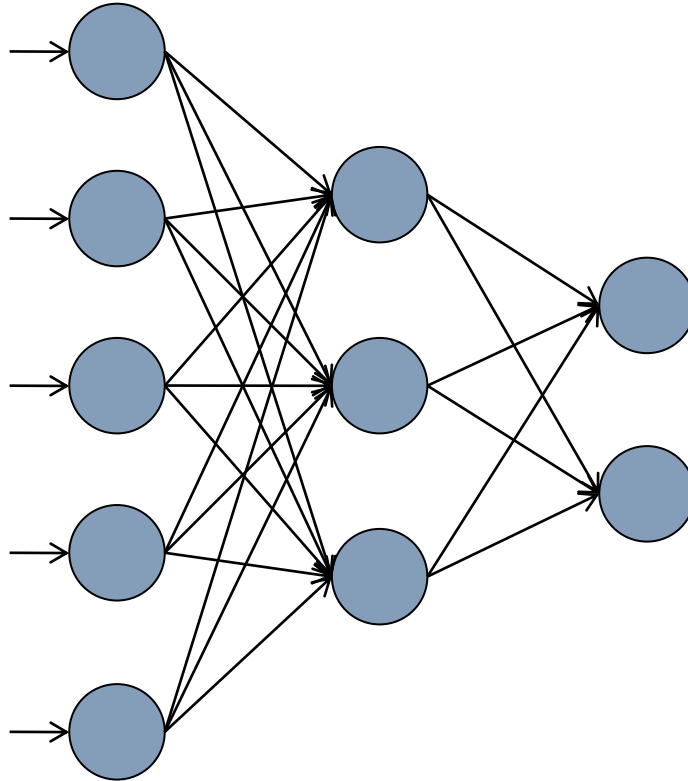

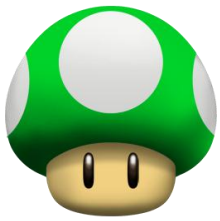

Backpropagation

Inicializa cada peso w_i com um pequeno valor randômico.

Enquanto condição de parada não for atingida **faça**

{

Para cada exemplo de treinamento **faça**

 {

 Entre com os dados do exemplo na rede e calcule a saída da rede (o_k)

Para cada unidade de saída k **faça**

 {

$$\delta_k \leftarrow o_k(1-o_k)(t_k - o_k)$$

 }

Para cada unidade oculta h **faça**

 {

$$\delta_h \leftarrow o_h(1-o_h) \sum_{k \in \text{outputs}} w_{h,k} \delta_k$$

 }

Para cada peso w_j da rede **faça**

 {

$$w_{i,j} \leftarrow w_{i,j} + \Delta w_{i,j}$$

$$\text{where } \Delta w_{i,j} = \eta \delta_j x_{i,j}$$

 }

 }

}

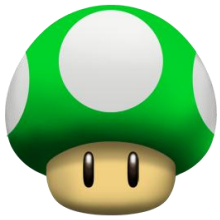

Backpropagation

- ❏ O backpropagation **não é um algoritmo ótimo** e não garante sempre a melhor resposta.
- ❏ O algoritmo de descida do gradiente pode ficar preso em um erro **mínimo local**.
- ❏ É possível refazer o treinamento variando os valores iniciais dos pesos.
- ❏ Backpropagation é o algoritmo de aprendizagem mais comum, porém existem muitos outros.